

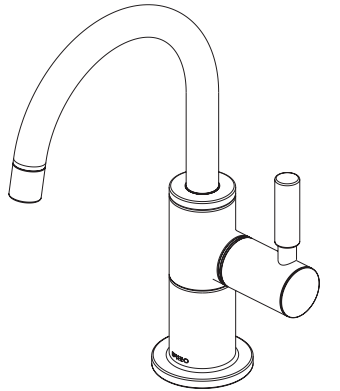

# Instant Hot Water Dispenser Dispensador de agua caliente instantáneo Distributeur d'eau chaude instantanée



Model Number: \_\_\_\_\_ Date of Purchase: \_\_\_\_\_  
 Número del modelo \_\_\_\_\_ Fecha de compra \_\_\_\_\_  
 Numéro de modèle \_\_\_\_\_ Date d'achat \_\_\_\_\_

To find model number, look on the water line label underneath sink.  
 Para encontrar el número del modelo, lea la etiqueta en la línea de agua ubicada debajo del fregadero.  
 Pour trouver le numéro du modèle, regardez sur l'étiquette fixée au tube d'alimentation sous l'évier.

**Register Online**  
 www.brizo.com/customer-support/product-registration  
 To reference replacement parts and access technical documents, product info, and cleaning and care instructions, visit www.brizo.com

**Regístrese en línea**  
 www.brizo.com/customer-support/product-registration  
 Para hacer referencia a las piezas de repuesto y tener acceso a los documentos técnicos, la información sobre el producto, y obtener las instrucciones para la limpieza y el cuidado, visítenos en www.brizo.com

**S'enregistrer en ligne**  
 www.brizo.com/customer-support/product-registration  
 Pour trouver la référence des pièces de rechange et avoir accès aux documents techniques, à l'information sur le produit ainsi qu'aux instructions de nettoyage et d'entretien, visitez www.brizo.com

1-877-345-BRIZO (2749)  
 www.brizo.com/customer-support

**Read all instructions prior to installation.**

**CAUTION**  
 Failure to read these instructions prior to installation may result in personal injury or property damage. Manufacturer assumes no responsibility for product failure due to improper installation.

HOT! This system can dispense near boiling water. Care and supervision should be taken to avoid scalding.

**Lea todas las instrucciones antes de hacer la instalación.**

**ADVERTENCIA**  
 El no leer estas instrucciones de instalación puede resultar en lesiones personales o daños a la propiedad. El fabricante no asume ninguna responsabilidad por la falla del producto debido a una instalación incorrecta.

¡CALIENTE! Este sistema puede dispensar agua casi hirviendo. Se debe tener cuidado y supervisar para evitar escaldaduras.

**Veillez lire toutes les instructions avant l'installation.**

**AVERTISSEMENT**  
 L'omission de lire les présentes instructions avant l'installation peut entraîner des blessures ou des dommages matériels. Le fabricant se dégage de toute responsabilité à l'égard d'un bris du produit causé par une mauvaise installation.

TRÈS CHAUD! Ce système peut fournir de l'eau presque bouillante. La prudence et une supervision sont nécessaires pour éviter l'ébouillantage.

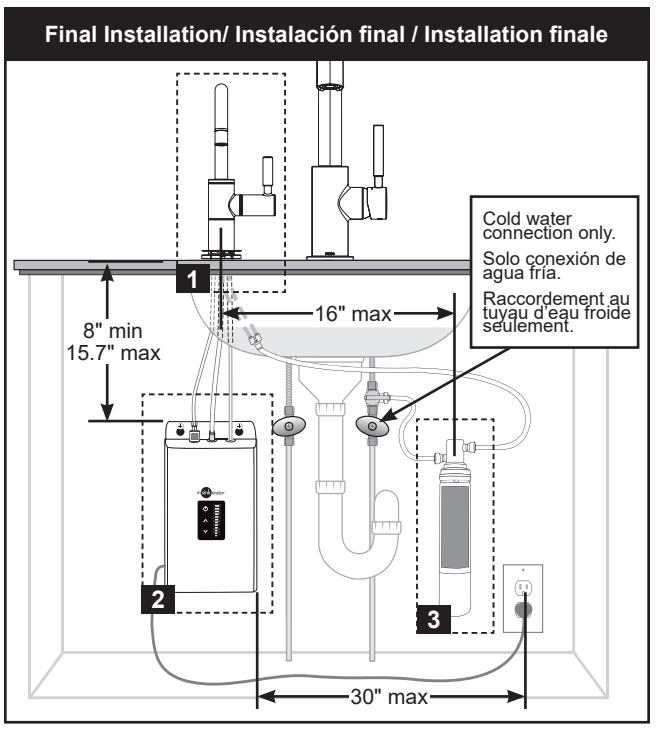
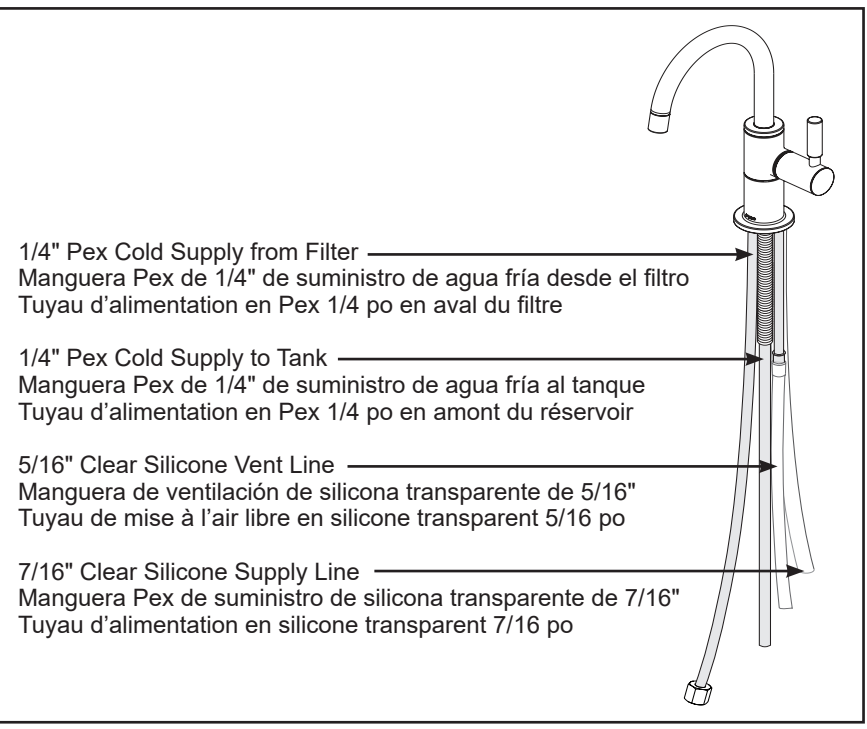

## For this installation, you will need:

Insinkerator® Digital Instant Hot Water Tank HWT300-F2000S or HWT300.  
 For optimal dispenser performance, use of filter is strongly recommended.

## Para esta instalación necesitará:

Insinkerator® Digital Instant Hot Water Tank HWT300-F2000S o HWT300.  
 Para el funcionamiento óptimo del dispensador se recomienda el uso de un filtro.

## Pour cette installation, vous aurez besoin :

Insinkerator® Digital Instant Hot Water Tank HWT300-F2000S ou HWT300.  
 Pour un rendement optimal du distributeur, l'utilisation d'un filtre est fortement recommandée.

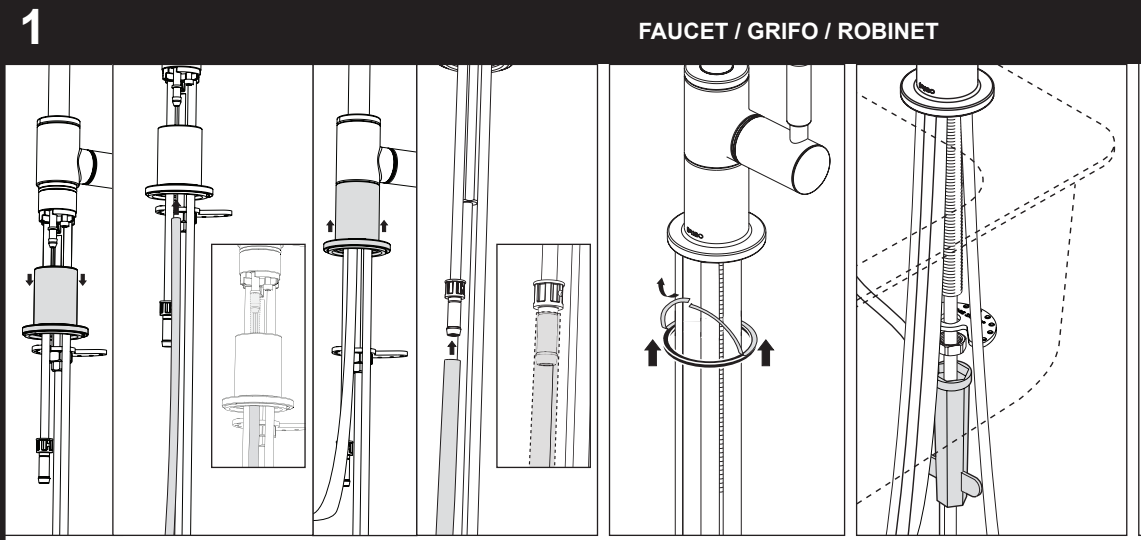
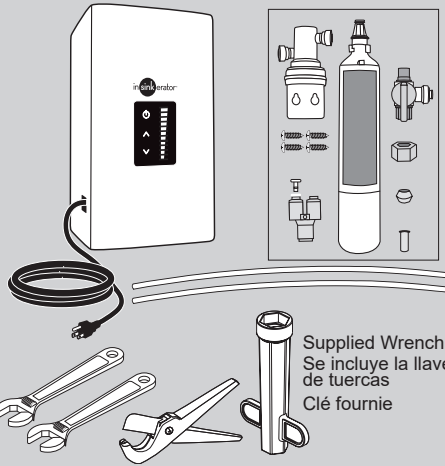

**NOTICE**  
 To avoid risk of property damage, follow instructions for proper installation. Failure to follow these instructions may result in risk of property damage caused by leaking at this connection. Do not use pipe dope or other sealants on water line connections.

Para evitar el riesgo de daños a la propiedad, siga las instrucciones para una instalación adecuada. El incumplimiento de estas instrucciones puede resultar en daños a la propiedad por fuga en esta conexión. No use compuesto para tuberías u otros selladores en las conexiones de la línea de agua.

Pour bien installer le robinet et éviter les risques de dommages matériels, suivez les instructions. L'omission de suivre les instructions peut causer une fuite à ce raccord, ce qui pourrait entraîner des dommages matériels. N'utilisez pas de pâte lubrifiante ni d'autres produits d'étanchéité sur les raccords des tuyaux d'eau.

**WARNING:** To avoid the risk of damage to tube material, which can cause property damage and hot water burns or other personal injury, do not use silicone lubricants on tubes.

The use of substitute tubing is not permitted, as it can adversely affect performance and voids the warranty.

**ADVERTENCIA:** no use lubricantes de silicona en los tubos y así evite el riesgo de daños al material del tubo que puede causar daños a la propiedad y quemaduras por agua caliente u otras lesiones personales.

El uso de tubos sustitutos no está permitido, ya que puede afectar negativamente el rendimiento y anula la garantía.

**AVERTISSEMENT :** Pour ne pas risquer d'abîmer le matériau des tubes, ce qui pourrait entraîner des dommages matériels ainsi que l'ébouillantage ou d'autres blessures, évitez d'utiliser des lubrifiants à la silicone sur les tubes.

L'utilisation de tubes de remplacement n'est pas autorisée, car elle peut performances et annule la garantie.

- Slide base down.  
 - Slide (5/16" Clear Silicone) Vent Line up underneath the base and secure it to the white fitting, as shown.  
 - Slide base back up, securing it to the faucet body. Ensure Brizo logo is facing forward.

- Deslice la base hacia abajo.  
 - Deslice la manguera de ventilación (silicona transparente de 5/16") debajo de la base y conéctela al accesorio blanco como se muestra.  
 - Deslice la base hacia arriba y fíjela al cuerpo del grifo. Asegúrese de que el logotipo de Brizo esté hacia adelante.

- Abaissez la base.  
 - Poussez le tuyau de mise à l'air libre (en silicone transparent 5/16 po) vers le haut sous la base et fixez-le au raccord blanc comme le montre la figure.  
 - Repoussez la base vers le haut et fixez-la au corps du robinet. Assurez-vous que le logo Brizo est orienté vers l'avant.

- Insert (7/16" Clear Silicone) Supply Line onto gray fitting, as shown.  
 - Slide gasket onto the tubes, with paper backing oriented up.  
 - Remove paper backing to expose adhesive and install gasket.

- Inserte la manguera de suministro (7/16" en silicona transparente) en el accesorio gris como se muestra.  
 - Deslice el empaque en las tuberías con el respaldo de papel hacia arriba.  
 - Quite el respaldo de papel para destapar el adhesivo e instale el empaque.

- Introduisez le tuyau d'alimentation (en silicone transparent 7/16 po) dans le raccord gris comme le montre la figure.  
 - Glissez le joint plat sur les tubes.  
 - Enlevez l'endos en papier et installez le joint plat.

- Insert faucet into sink, ensuring it is centered in the hole.  
 - Install mounting hardware with supplied wrench until snug.  
 - Adjust final position of faucet above sink if necessary.  
 - Tighten hardware until faucet resists movement, being careful not to overtighten.

- Inserte el grifo en el fregadero asegurándose de que esté centrado en el orificio.  
 - Instale el herraje de montaje con la llave de herramientas suministrada hasta que quede ajustado.  
 - Ajuste la posición final del grifo sobre el fregadero si es necesario.  
 - Apriete el herraje hasta que el grifo resista el movimiento, teniendo cuidado de no apretar demasiado.

- Introduisez le robinet dans l'évier en vous assurant qu'il est centré dans le trou.  
 - Fixez les pièces de montage avec la clé fournie jusqu'à ce qu'elles ne bougent plus.  
 - Corrigez la position du robinet sur l'évier au besoin.  
 - Serrez les pièces de fixation jusqu'à ce que le robinet ne bouge plus. Prenez garde de trop serrer.

Faucet fittings are 1/4" compression.  
 - Ensure all fittings and end connections are free of debris.  
 - Loop tubing if it is too long. Note: Minimum tube bend diameter is 8".  
 - Secure metal nut to adapter.  
 - Start nut by hand. Turn nut until it feels snug then tighten nut at least 2 more turns with a wrench.

Los accesorios del grifo son de 1/4" de compresión.  
 - Asegúrese de que todos los accesorios y conexiones finales estén libres de residuos.  
 - Enrolle el tubo si es demasiado largo. Nota: El diámetro mínimo de curva del tubo es de 8".  
 - Fije la tuerca de metal al adaptador.  
 - Comience a enroscar la tuerca a mano. Gire la tuerca hasta que se sienta ajustada y luego apriete la tuerca al menos 2 vueltas más con una llave.

Le raccords du robinet ont 1/4 po et sont du type à compression.  
 - Assurez-vous que tous les raccords sont exempts de corps étrangers.  
 - Bouclez le tube s'il est trop long. Note : Le diamètre minimal de la boucle est de 8 po.  
 - Fixez l'écrou en métal à l'adaptateur.  
 - Amorcez l'écrou à la main. Tournez l'écrou jusqu'à ce qu'il s'immobilise, puis faites au moins 2 tours supplémentaires avec une clé.

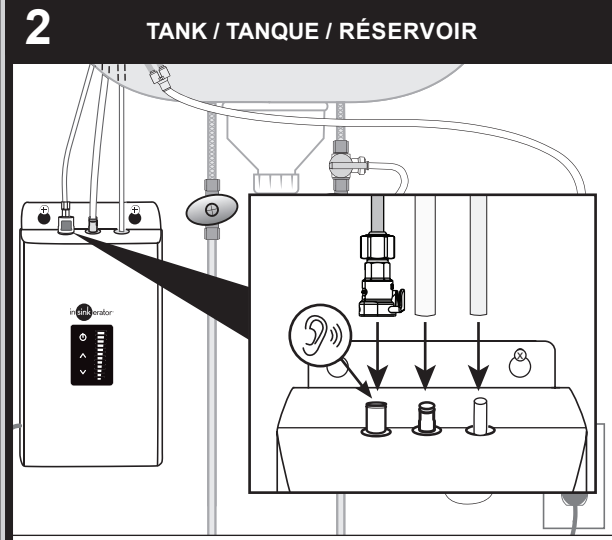

- Install tank. REFER TO INSINKERATOR INSTANT HOT WATER TANK MANUAL FOR INSTRUCTIONS AND TROUBLESHOOTING  
 - Install tubes as shown.  
 - The inlet tube should make a "click" sound when secure.

**CAUTION: Do not plug in the hot water tank until all water connections are made and checked for leaks.**

- Instale el tanque. CONSULTE EL MANUAL DEL DISTRIBUIDOR DE AGUA CALIENTE INSTANTÁNEO INSINKERATOR PARA LAS INSTRUCCIONES Y PROCEDIMIENTO DE SOLUCIÓN DE PROBLEMAS.  
 - Instale las mangueras como se muestra.  
 - El tubo de entrada debe "hacer clic" cuando está enchufado.

**AVISO: No conecte el dispensador de agua caliente instantánea sin verificar primero la estanqueidad de todos los accesorios.**

- Installez le réservoir. CONSULTEZ LE MANUEL DU DISTRIBUTEUR D'EAU CHAUDE INSTANTANÉE INSINKERATOR POUR OBTENIR LES INSTRUCTIONS AINSI QUE LA PROCÉDURE DE DÉPANNAGE.  
 - Installez les tubes de la manière indiquée sur la figure.  
 - Le tube d'entrée doit produire un « clic » au moment du branchement.

**ATTENTION : Ne branchez pas le distributeur d'eau chaude instantanée sans avoir vérifié l'étanchéité de tous les raccords au préalable.**

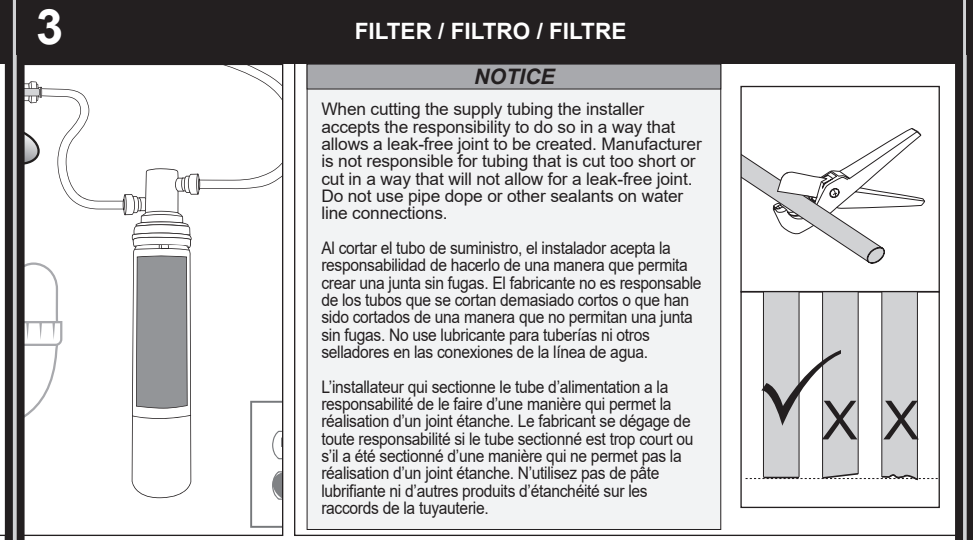

- Install filter. REFER TO INSINKERATOR INSTANT HOT WATER TANK MANUAL FOR INSTRUCTIONS AND TROUBLESHOOTING.  
 Note: It is recommended that carbon filters be replaced every 6 months.

- Instale el filtro. CONSULTE EL MANUAL DEL DISTRIBUIDOR DE AGUA CALIENTE INSTANTÁNEO INSINKERATOR PARA LAS INSTRUCCIONES Y PROCEDIMIENTO DE SOLUCIÓN DE PROBLEMAS.  
 Nota: Se recomienda reemplazar los filtros de carbón cada 6 meses.

- Installez le filtre. CONSULTEZ LE MANUEL DU DISTRIBUTEUR D'EAU CHAUDE INSTANTANÉE INSINKERATOR POUR OBTENIR LES INSTRUCTIONS AINSI QUE LA PROCÉDURE DE DÉPANNAGE.  
 Note : Il est recommandé de remplacer les filtres au charbon tous les 6 mois.

- Determine proper length between cold water supply and filter.  
 - Cut cold water supply to length prior to final connection to filter. NOTE: Ensure tubing is cut straight and burr-free. If tube bend is required, minimum bend diameter is 8".

**Potential Problems and Remedies**  
 - Tubing is not cut perpendicular to the axis of the tube: carefully make an additional cut, being careful not to cut the tube too short.  
 - Tubing is cut too short: buy a coupling union and a replacement supply line that mate together from a store.

- Déterminez la longueur requise entre la source d'alimentation en eau froide et le filtre.  
 - Coupez le tube de suministro de agua fría a la longitud correcta antes de conectarlo al filtro.  
 - NOTA: Asegúrese de que el tubo se corte recto y no tenga rebabas. Si el tubo se va a doblar, el diámetro mínimo de doblado es de 8 pul.

**Problemas potenciales y soluciones**  
 - Si la manguera no está cortada perpendicular al eje del tubo: cuidadosamente haga un corte adicional, teniendo cuidado de no cortarla demasiado.  
 - Si la manguera está cortada demasiado corta: compre en una tienda un accesorio de unión y una manguera de suministro de repuesto que acople.

- Determine the length required between the source of cold water and the filter.  
 - Cut the cold water supply tube to the correct length before connecting it to the filter.  
 - NOTE: Make sure the tube is cut straight and burr-free. If a tube bend is required, the minimum bend diameter is 8 inches.

**Possible Problems and Solutions**  
 - The tube is not cut perpendicular to the axis of the tube: carefully make an additional cut, being careful not to cut the tube too short.  
 - The tube is cut too short: purchase a coupling union and a replacement supply line that fits together from a store.

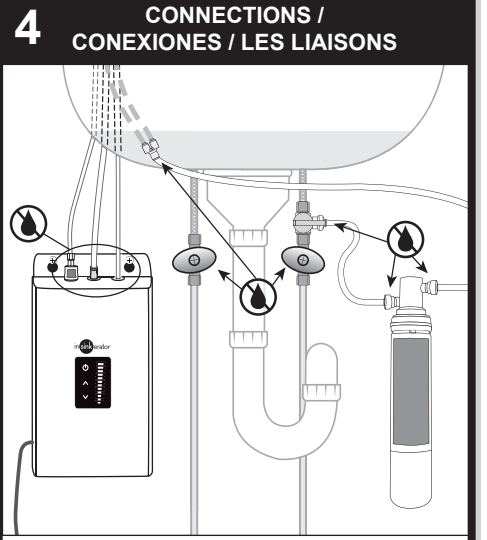

- Make connections to cold water supply.  
 - Check all connections for leaks.  
 - Run faucet for 4 minutes prior to turning on tank.

- Haga las conexiones a la fuente de agua fría.  
 - Verifique la estanqueidad de todos los accesorios.  
 - Abra el grifo y deje correr el agua durante 4 minutos antes de abrir el tanque.

- Faites les raccordements à la source d'eau froide.  
 - Vérifiez l'étanchéité de tous les raccords.  
 - Ouvrez le robinet et laissez couler l'eau pendant 4 minutes avant de mettre le réservoir sous tension.



| PROBLEM   | POSSIBLE CAUSE   | WHAT TO DO   |
|---|--|--|
| Water and steam spits forcefully from spout without turning on the dispenser. | Unit is boiling.<br><i>May be normal during initial set-up.</i>  | Depress or twist hot water dispenser handle to release some water from the tank. Adjust water temperature using digital display up/down arrows on tank front. Remember that at higher altitudes, water boils at lower temperatures.  |
| Water is not hot.   | The unit is unplugged.<br>The electric outlet is inoperative.<br>The power button is not on.   | Make sure the unit is connected to a correctly earthed electric outlet. Make sure the circuit breaker or fuses are functioning correctly.<br>Check that the outlet is not switched off.  |
| Water is too hot or not hot enough.   | Thermostat is not adjusted to your needs.  | Adjust the thermostat, then depress or twist hot water dispenser handle for 20 seconds to bring in fresh water to be heated at the new setting. Allow 5-7 minutes for water to reach new temperature.  |
| Water comes out of the vent instead of spout.                                 | Outlet tube from tank is blocked.  | Check that outlet tube is not kinked, twisted or pinched.<br>Unscrew spout end piece and clean out any debris.   |
| Water is dripping from the spout/vent intermittently.                         | The tank expansion chamber is not draining properly due to low water pressure.<br>The spout is blocked.<br>Did not use recommended tank. | Unplug the unit. If the dripping does not stop after a few minutes, check the supply valve to ensure that it is fully open and there are no obstructions in the water line reducing the pressure below 15 psi (103 kPa) (ie, a poorly mounted saddle valve, a clogged water filter or a partially opened shut-off valve).<br>Unscrew spout end piece and clean out any debris.<br>Use a tank model that is listed in the installation materials. |
| Water is dripping from the spout/vent constantly.                             | Debris in the water line may be in the dispenser valve seat, causing a slow water leak.  | Unscrew spout end piece and clean out any debris.<br>Depress or twist hot water dispenser handle 7-10 times to flush dispenser and lines.  |
| Divided stream.   | Debris in the end piece.   | Unscrew spout end piece and clean out any debris.  |
| Water discoloration/rusty appearance.   | Corrosion of unit.   | Unplug and drain unit as described in the Care and Use section of the InSinkEror manual. If the water discoloration remains after draining and refilling the unit, discontinue use and contact InSinkErorator.   |
| Excessive splashing when in use.  | Using with handle fully open.  | Open handle partially and adjust until splashing subsides. Faucet will function without handle being fully open. Please note there is a slight delay between handle adjustment and water exiting faucet.   |

#### SOLUCIÓN DE PROBLEMAS

| AVERÍA  | POSIBLE CAUSA   | LO QUE DEBE HACER  |
|---|---|--|
| El agua y el vapor se expulsa fuertemente del surtidor sin encender el dispensador. | La unidad está hirviendo.<br><i>Aparenta normal durante la configuración inicial.</i>   | Presione o gire la manija del dispensador de agua caliente para que salga algo de agua del tanque. Ajuste la temperatura del agua usando las flechas hacia arriba/abajo en la pantalla digital en el frente del tanque. Recuerde que, a mayores altitudes, el agua hierve a temperaturas más bajas.  |
| El agua no caliente.  | La unidad está desenchufada.<br>La toma de corriente no funciona.<br>El botón de encendido no está prendido.  | Asegúrese de que la unidad esté conectada a una toma de corriente eléctrica correctamente conectada a tierra. Asegúrese de que el interruptor de circuito o los fusibles funcionen correctamente.<br>Chequee que la toma de corriente no esté apagada.   |
| El agua está demasiado caliente o no hay suficiente agua caliente.                  | El termostato no está ajustado a sus necesidades.   | Ajuste el termostato, luego presione o gire la manija del dispensador de agua caliente durante 20 segundos para que entre agua fresca para calentarla con la nueva configuración. Permita 5-7 minutos para que el agua alcance una nueva temperatura.  |
| El agua sale del respiradero en vez del surtidor.                                   | El tubo de salida del tanque está bloqueado.  | Chequee que el tubo de salida no esté torcido, doblado o pellizcado.<br>Desenrosque la pieza extrema del surtidor y limpie cualquier residuo.  |
| El agua gotea del surtidor/intermitentemente ventila.                               | La cámara de expansión del tanque no drena adecuadamente debido a la presión baja del agua.<br>El surtidor está bloqueado.<br>No usó el tanque recomendado. | Desenchufe la unidad. Si el goteo no para después de unos minutos chequee la válvula de suministro para asegurarse de que esté completamente abierta y que no haya obstrucciones en la línea de agua que reduzcan la presión a menos de 15 psi (103 kPa) (ejemplo, una válvula de mal colocada, un filtro de agua tapado o una válvula de cierre parcialmente abierta).<br>Desenrosque la pieza extrema del surtidor y limpie cualquier residuo.<br>Use un modelo de tanque que esté listado en los materiales de instalación. |
| El agua gotea del surtidor/constantemente ventila.                                  | Los residuos en la línea de agua pueden estar en el asiento de la válvula del dispensador, causando una fuga de agua lenta.                                 | Desenrosque la pieza extrema del surtidor y limpie cualquier residuo.<br>Presione o gire la manija del dispensador de agua caliente 7-10 veces para enjuagar el dispensador y las tuberías.  |
| Chorro dividido.  | Residuos en la pieza extrema.   | Desenrosque la pieza extrema del surtidor y limpie cualquier residuo.  |
| Decoloración del agua/ aspecto oxidado.   | Corrosión de la unidad.   | Desenchufe y drene la unidad como se describe en la sección Cuidado y Uso en el manual de InSinkErorator. Si la decoloración del agua persiste después de drenar y llenar de nuevo la unidad, suspenda su uso y comuníquese con InSinkErorator.  |
| Salpicaduras excesivas cuando está en uso.  | Utilizando con la manija completamente abierta.   | Abra la manija parcialmente y ajuste hasta que las salpicaduras disminuyan. El grifo funcionará sin que la manija esté completamente abierta. Tenga en cuenta que hay un ligero retraso entre el ajuste de la manija y la salida del agua del grifo.   |

#### DÉPANNAGE

| PROBLÈME   | CAUSE POSSIBLE   | MARCHE À SUIVRE  |
|--|--|--|
| Le bec crache de l'eau et de la vapeur alors que le distributeur n'est pas ouvert. | L'eau bout dans l'appareil.<br><i>Cela peut être normal au cours du réglage initial.</i>   | Abaissez ou tournez la manette du distributeur d'eau chaude pour laisser s'écouler un peu d'eau du réservoir. Réglez la température de l'eau à l'aide des flèches ascendantes et descendantes à affichage numérique sur l'avant du réservoir. N'oubliez pas qu'en haute altitude, l'eau bout à une température inférieure.   |
| L'eau n'est pas chaude.  | L'appareil n'est pas branché.<br>La prise de courant n'est pas alimentée.<br>Le bouton Power n'est pas à On.   | Assurez-vous que l'appareil est branché dans une prise de courant mise à la terre adéquatement. Assurez-vous que le disjoncteur ou les fusibles sont en bon état.<br>Assurez-vous que la prise de courant n'est pas à Off.   |
| L'eau est trop chaude ou pas suffisamment chaude.                                  | Le thermostat n'est pas réglé selon vos besoins.   | Réglez le thermostat, puis abaissez ou tournez la manette du distributeur d'eau chaude et maintenez-la dans cette position pendant 20 secondes pour faire entrer de l'eau fraîche et la faire chauffer selon le nouveau réglage. Prévoyez une période de 5 à 7 minutes pour que l'eau adopte la nouvelle température.  |
| L'eau s'écoule par la mise à l'air libre plutôt que par le bec.                    | Le tube de sortie du réservoir est bloqué.   | Assurez-vous que le tube de sortie n'est pas entortillé, tordu ni pincé.<br>Dévissez l'embout du bec et nettoyez-le.   |
| De l'eau dégoutte du bec ou de la mise à l'air libre par intermittence.            | La chambre de dilatation du réservoir ne se vide pas adéquatement en raison de la faible pression d'eau.<br>Le bec est bloqué.<br>N'a pas utilisé le réservoir recommandé. | Débranchez l'appareil. Si l'eau ne cesse pas de dégoutter après quelques minutes, assurez-vous que le robinet d'alimentation est ouvert à fond et qu'il n'y a pas d'obstructions dans la tuyauterie (c.-à-d. robinet à étrier mal monté, filtre à eau obstrué ou robinet d'arrêt partiellement ouvert) pouvant abaisser la pression sous 15 lb/po2 (103 kPa).<br>Dévissez l'embout du bec et nettoyez-le.<br>Utilisez un modèle de réservoir répertorié dans les documents d'installation. |
| De l'eau dégoutte du bec ou de la mise à l'air libre continuellement.              | Des saletés entraînées dans la tuyauterie peuvent s'être coincées dans le siège du distributeur d'eau chaude, ce qui cause la petite fuite.                                | Dévissez l'embout et nettoyez-le.<br>Abaissez ou tournez la manette du distributeur d'eau chaude de 7 à 10 fois pour rincer le distributeur et la tuyauterie.  |
| Le jet est divisé.   | Il y a des saletés dans l'embout.  | Dévissez l'embout du bec et nettoyez-le.   |
| L'eau est colorée (couleur de rouille).  | L'appareil est corrodé.  | Débranchez l'appareil et vidangez-le de la manière indiquée dans la section Entretien et utilisation du manuel d'InSinkErorator. Si, après la vidange de l'appareil et son remplissage avec de l'eau fraîche, l'eau est toujours colorée, cessez d'utiliser l'appareil et communiquez avec InSinkErorator.   |
| Éclaboussement excessif pendant l'utilisation.                                     | Utilisation avec manette en position d'ouverture maximale.   | Tournez la manette partiellement, puis réglez sa position pour faire cesser l'éclaboussement. Le robinet fonctionnera sans que la manette soit en position d'ouverture maximale. Veuillez noter qu'il y a un léger délai entre le réglage de la manette et son effet sur l'eau qui s'écoule du robinet.  |

| <div style="text-align: center;"><b>Limited Warranty on Brizo® Instant Hot Water Dispenser</b></div>  |  |
|---|--|
| <p><b>Warranty</b><br/>This Brizo® instant hot water dispenser is warranted to the original consumer purchaser to be free from defects in material and workmanship for five (5) years from the date of purchase. For commercial purchasers that install the product for use in multi-family residential applications (apartments and condominiums), the warranty period is two (2) years from the date of purchase. This warranty does not cover any other commercial uses.</p> <p><b>What We Will Do</b><br/>Brizo Kitchen &amp; Bath Company will repair or replace, free of charge, during the applicable warranty period (as described above), any product that proves defective in material and/or workmanship under normal installation, use and service. If repair or replacement is not practical, Brizo Kitchen &amp; Bath Company may elect to refund the purchase price in exchange for the return of the product. <b>These are your exclusive remedies.</b></p> <p><b>What Is Not Covered</b><br/>This warranty only applies to the parts and finish of the faucet and to the connection tubes. See the InSinkErorator® Tank and Filtration Manual for the warranty applicable to the instant hot water tank and filtration system.</p> <p>Any labor charges incurred by the purchaser to repair, replace, install or remove this product are not covered by this warranty. Brizo Kitchen &amp; Bath Company shall not be liable for any damage to the product resulting from reasonable wear and tear, outdoor use, misuse (including use of the product for an unintended application), freezing water, abuse, neglect or improper or incorrectly performed installation, maintenance or repair, including failure to follow the applicable care and cleaning instructions. Brizo Kitchen &amp; Bath Company recommends using a professional plumber for all installation and repair of the product. We also recommend that you use only genuine Brizo® replacement parts.</p> <p><b>What You Must Do To Obtain Warranty Service or Replacement Parts</b><br/>A warranty claim may be made and replacement parts may be obtained by calling 1-877-345-BRIZO (2749) or by contacting us by mail or online as follows (please include your model number and date of purchase):</p>  | <p><b>In the United States and Mexico:</b><br/>Brizo Kitchen &amp; Bath Company<br/>55 E. 111th Street<br/>Indianapolis, IN 46280<br/>Attention: Warranty Service<br/>https://www.brizo.com/customer-support/contact-us</p> <p><b>In Canada:</b><br/>Masco Canada Limited, Plumbing Group<br/>Technical Service Centre<br/>350 South Edgeware Road<br/>St. Thomas, Ontario, Canada N5P 4L1<br/>www.brizo.com/customer-support/contact-us</p> |
| <p><b>Proof of purchase</b> (original sales receipt) from the original purchaser must be made available to Brizo Kitchen &amp; Bath Company for all warranty claims unless the purchaser has registered the product with Brizo Kitchen &amp; Bath Company. This warranty applies only to Brizo® faucets installed in the United States of America, Canada and Mexico.</p> <p><b>Limitation on Duration of Implied Warranties.</b> Please note that some states/provinces (including Quebec) do not allow limitations on how long an implied warranty lasts, so the below limitations may not apply to you. TO THE MAXIMUM EXTENT PERMITTED BY APPLICABLE LAW, ANY IMPLIED WARRANTY, INCLUDING THE IMPLIED WARRANTIES OF MERCHANTABILITY AND OF FITNESS FOR A PARTICULAR PURPOSE, IS LIMITED TO THE STATUTORY PERIOD OR THE DURATION OF THIS WARRANTY, WHICHEVER IS SHORTER.</p> <p><b>Limitation of Special, Incidental or Consequential Damages.</b> Please note that some states/provinces (including Quebec) do not allow the exclusion or limitation of special, incidental or consequential damages, so the below limitations and exclusions may not apply to you. TO THE MAXIMUM EXTENT PERMITTED BY APPLICABLE LAW, THIS WARRANTY DOES NOT COVER, AND BRIZO KITCHEN &amp; BATH COMPANY SHALL NOT BE LIABLE FOR, ANY SPECIAL, INCIDENTAL OR CONSEQUENTIAL DAMAGES (INCLUDING LABOR CHARGES TO REPAIR, REPLACE, INSTALL OR REMOVE THIS PRODUCT), WHETHER ARISING OUT OF BREACH OF ANY EXPRESS OR IMPLIED WARRANTY, BREACH OF CONTRACT, TORT, OR OTHERWISE. BRIZO KITCHEN &amp; BATH COMPANY SHALL NOT BE LIABLE FOR ANY DAMAGE TO THE PRODUCT RESULTING FROM REASONABLE WEAR AND TEAR, OUTDOOR USE, MISUSE (INCLUDING USE OF THE PRODUCT FOR AN UNINTENDED APPLICATION), FREEZING WATER, ABUSE, NEGLECT OR IMPROPER OR INCORRECTLY PERFORMED INSTALLATION, MAINTENANCE OR REPAIR, INCLUDING FAILURE TO FOLLOW THE APPLICABLE INSTALLATION, CARE AND CLEANING INSTRUCTIONS. Notice to residents of the State of New Jersey: The provisions of this warranty, including its limitations, are intended to apply to the fullest extent permitted by the laws of the State of New Jersey.</p> <p><b>Additional Rights</b><br/>This warranty gives you specific legal rights, and you may also have other rights which vary from state/province to state/province. This is Brizo Kitchen &amp; Bath Company's exclusive written warranty and the warranty is not transferable.</p> <p>If you have any questions or concerns regarding our warranty, please contact us as provided above or visit our website at www.brizo.com.</p> |  |
| <p>© 2020 Brizo Kitchen &amp; Bath Company</p>  |  |

### Garantía Limitada de Brizo® para el dispensador de agua caliente instantánea

|  |   |
|--|---|
| <p><b>Garantía</b><br/>Este dispensador de agua caliente instantánea Brizo® está garantizado al consumidor comprador original de estar libre de defectos de material y fabricación durante cinco (5) años a partir de la fecha de compra. Para los compradores comerciales, que instalan el producto para el uso en viviendas multifamiliares (apartamentos y condominios), el periodo de garantía es de dos (2) años desde la fecha de compra. Esta garantía no cubre ningún otro uso comercial.</p> <p><b>Lo que haremos</b><br/>La compañía Brizo Kitchen &amp; Bath Company reparará o reemplazará, sin costo alguno, durante el período de garantía aplicable (como descrito arriba) cualquier producto que demuestre tener defectos en material y/o mano de obra bajo la instalación, el uso y el servicio normal. Si la reparación o el reemplazo no es práctico, Brizo Kitchen &amp; Bath Company puede optar por reembolsarle el precio de compra a cambio de la devolución del producto. <b>Estos son sus remedios exclusivos.</b></p> <p><b>Lo que no está cubierto</b><br/>Esta garantía solo aplica a las piezas y el acabado del grifo y a los tubos de conexión. Consulte el Manual del Tanque y Filtración InSinkErorator® para obtener la garantía aplicable al tanque de agua caliente instantánea y al sistema de filtración.</p> <p>Esta garantía no cubre los costos de mano de obra incurridos por el comprador para reparar, reemplazar, instalar o desmontar este producto. Brizo Kitchen &amp; Bath Company no será responsable por cualquier daño al grifo que resulte del desgaste razonable, uso en el exterior de la propiedad, uso indebido (incluyendo el uso del producto para una aplicación indebida), agua helada, abuso, negligencia, o instalación, mantenimiento o reparación realizadas incorrectamente, incluyendo el no seguir las instrucciones correspondientes para el cuidado, la limpieza y el mantenimiento. Brizo Kitchen &amp; Bath Company recomienda que un plomero profesional haga toda la instalación y las reparaciones del producto. También recomendamos que use solo piezas de repuestos originales Brizo®.</p> <p><b>Lo que usted debe hacer para obtener servicio de garantía o piezas de repuesto</b><br/>Puede hacer un reclamo para la garantía y puede obtener piezas de repuesto llamando al 1-877-345-BRIZO (2749) o contactándonos por correo o en línea de la siguiente manera (por favor incluya su número de modelo y fecha de compra):</p> <p><b>En los Estados Unidos y México:</b><br/>Brizo Kitchen &amp; Bath Company<br/>55 E. 111th Street<br/>Indianapolis, IN 46280<br/>Attention: Warranty Service<br/>https://www.brizo.com/customer-support/contact-us</p> <p><b>En Canadá</b><br/>Masco Canada Limited, Plumbing Group<br/>Technical Service Centre<br/>350 South Edgeware Road<br/>St. Thomas, Ontario, Canada N5P 4L1<br/>www.brizo.com/customer-support/contact-us</p> | <p>El comprobante de compra (recibo de venta original) del comprador original debe estar disponible a Brizo Kitchen &amp; Bath Company para todos los reclamos de garantía a menos que el comprador haya registrado el producto con Brizo Kitchen &amp; Bath Company. Esta garantía se aplica solo a los grifos Brizo® instaladas en los Estados Unidos de América, Canadá y México.</p> <p><b>La limitación de la duración de las garantías implícitas.</b> Tenga en cuenta que algunos estados/provincias (incluyendo Quebec) no permiten la limitación de la duración de una garantía implícita por lo que esta limitación puede no aplicarse. HASTA EL ALCANCE MÁXIMO PERMITIDO POR LA LEY APLICABLE, CUALQUIER GARANTÍA IMPLÍCITA, INCLUIDAS LAS GARANTÍAS IMPLÍCITAS DE COMERCIABILIDAD Y DE IDONEIDAD PARA UN PROPOSITO PARTICULAR, SE LIMITA AL PERIODO ESTATUTARIO A LA DURACIÓN DE ESTA GARANTÍA, CUAL SEA MÁS CORTO.</p> <p><b>Limitación de daños especiales, incidentales o consiguientes.</b> Tenga en cuenta que algunos estados/provincias (incluyendo Quebec) no permiten la exclusión o limitación de daños especiales, incidentales o consiguientes, por lo que las limitaciones y exclusiones a continuación puedan no aplicarse. HASTA EL ALCANCE MÁXIMO PERMI-TIDO POR LA LEY APLICABLE, ESTA GARANTÍA NO CUBRE, Y BRIZO KIT-CHEN &amp; BATH COMPANY NO SERÁ RESPONSABLE DE DAÑOS ESPECIAL-LES, INCIDENTALES O CONSECUEN-TES (INCLUIDOS LOS COSTOS LABO-RALES PARA REPARAR, REEMPLA-ZAR, INSTALAR O RETIRAR ESTE PRODUCTO) SI SON EL RESULTADO DE INCUMPLIMIENTO DE CUALQUIER GARANTÍA EXPRESA O IMPLÍCITA, INCUMPLIMIENTO DE CONTRATO, AGRAVIO O DE OTRA MANERA. BRIZO KITCHEN &amp; BATH COMPANY NO SE RESPONSABILIZARÁ POR CUALQUIER DAÑO AL PRODUCTO QUE RESULTE DEL DESGASTE RAZONABLE. USO EN EL EXTERIOR DE LA PROPIEDAD, USO INDEBIDO (INCLUYENDO EL USO DEL PRODUCTO PARA UNA APLICACION NO INTENCIONADA), AGUA HELADA, ABU-SO, NEGLIGENCIA O INSTALACION, MANTENIMIENTO O REPARACION INADECUADA O INCORRECTA, INCLU-YENDO EL NO SEGUIR LAS INSTRUC-CIONES CORRESPONDIENTES PARA LA INSTALACION, EL CUIDADO, Y LA LIM-PIEZA. Aviso para los residentes del estado de New Jersey. Las disposiciones de este documento tienen la intención de aplicarse al alcance máximo permitido por las leyes del estado de New Jersey.</p> <p><b>Derechos adicionales</b><br/>Esta garantía le otorga derechos legales específicos, y también puede tener otros derechos que varían de estado/provincia a estado/provincia.</p> <p>Esta es la garantía escrita exclusiva de Brizo Kitchen &amp; Bath Company y la garantía no es transferible.</p> <p>Si tiene preguntas o dudas con respecto a nuestra garantía, por favor comuníquese con nosotros como se indica arriba o visite nues-tro sitio web www.brizo.com.</p> |
| <p>© 2020 Brizo Kitchen &amp; Bath Company</p>   |   |

### Garantie limitée du distributeur d'eau chaude instantanée Brizo®

|   |   |
|---|---|
| <p><b>Garantie</b><br/>Ce distributeur d'eau chaude instantanée Brizo® est protégé contre les défauts du matériel et les vices de fabrication par une garantie qui est consentie au premier acheteur au détail et qui demeure valide pendant cinq (5) ans à compter de la date d'achat. En ce qui concerne les acheteurs commerciaux, la période de garantie est de deux (2) ans à compter de la date d'achat pour une utilisation dans un immeuble résidentiel multifamilial (appartements et condominiums). La présente garantie ne couvre pas les autres utilisations commerciales.</p> <p><b>Ce que nous ferons</b><br/>Brizo Kitchen and Bath Company réparera ou remplacera gratuitement, pendant la période de garantie applicable (décrite ci-dessus), tout produit qui présentera une défectuosité de matériel et/ou un vice de fabrication pour autant qu'il ait été installé, utilisé et entretenu normalement. S'il n'est pas utile de réparer ou de remplacer le produit, Brizo Kitchen &amp; Bath Company pourra rembourser le prix d'achat en échange du produit retourné. Il s'agit de vos seuls recours.</p> <p><b>Ce qui n'est pas couvert</b><br/>La présente garantie s'applique uniquement aux pièces et au fini du robinet ainsi qu'aux tubes de raccordement. Consultez le manuel du réservoir d'eau chaude et le système de filtration d'InSinkErorator® pour prendre connaissance des modalités de la garantie qui couvre le réservoir d'eau chaude et le système de filtration.</p> <p>La présente garantie ne couvre pas les frais de main-d'œuvre encourus par l'acheteur pour la réparation, le remplacement, l'installation ou la dépose du produit. Brizo Kitchen &amp; Bath Company se dégage de toute responsabilité à l'égard de toute détérioration du produit résultant d'une usure raisonnable et des dommages causés par une utilisation à l'extérieur, un mauvais usage (y compris l'utilisation du produit à des fins autres que celles auxquelles il est destiné), le gel de l'eau, un usage abusif, la négligence ou l'utilisation d'une méthode d'installation, de maintenance ou de réparation incorrecte ou inadéquate, y compris les dommages résultant du non-respect des instructions de nettoyage et d'entretien applicables. Brizo Kitchen and Bath Company vous recommande de confier tous les travaux d'installation et de réparation du produit à un plombier professionnel. Nous vous recommandons également d'utiliser uniquement des pièces de rechange Brizo® authentiques.</p> <p><b>Ce que vous devez faire pour vous prévaloir de la garantie ou obtenir des pièces de rechange</b><br/>Vous pouvez présenter une réclamation en vertu de la garantie et obtenir des pièces de rechange en appelant au 1-877-345-BRIZO (2749) ou en communiquant avec nous à l'une des adresses postales ou des adresses de courriel indiquées ci-dessous (n'oubliez pas d'indiquer le numéro de modèle et la date d'achat).</p> <p><b>Aux États-Unis et au Mexiqu<span> </span>:</b><br/>Brizo Kitchen &amp; Bath Company<br/>55 E. 111th Street<br/>Indianapolis, IN 46280<br/>Attention: Warranty Service<br/>https://www.brizo.com/customer-support/contact-us</p> <p><b>Au Canada:</b><br/>Masco Canada Limited, Plumbing Group<br/>Technical Service Centre<br/>350 South Edgeware Road<br/>St. Thomas, Ontario, Canada N5P 4L1<br/>www.brizo.com/customer-support/contact-us</p> | <p>La preuve d'achat (original du reçu) du premier acheteur doit être présentée à Brizo Kitchen &amp; Bath Company pour toutes les demandes en vertu de la garantie, sauf si le produit a été enregistré auprès de Brizo Kitchen &amp; Bath Company. La présente garan- tie s'applique uniquement aux robinets Brizo® installés aux États-Unis d'Amérique, au Canada et au Mexique.</p> <p><b>Limitation de la durée des garanties implicites.</b> Veuillez noter que dans les États ou les provinces (y compris le Québec) où il est interdit de limiter la durée d'une garantie implicite, les limites mentionnées ci-dessous peuvent ne pas s'appliquer. DANS LA MESURE DE CE QUI EST PERMIS PAR LA LOI APPLICABLE, TOUTES LES GARANTIES IMPLICITES, Y COMPRIS LES GARANTIES IMPLÍCITES DE COMMERCIALISATION ET D'ADÉQUATION À UN USAGE PARTICULIER, SE LIMITENT À LA PÉRIODE FIXÉE PAR LA LOI OU À LA DURÉE DE LA PRÉSENTE GARANTIE, LA PLUS COURTE DES DEUX PÉRIODES S'APPLIQUANT.</p> <p><b>Limitation des dommages particuliers, consécutifs ou indirects.</b> Veuillez noter que dans les États ou les provinces (y compris le Québec) où il est interdit de limiter les dommages particuliers, consécutifs ou indirects, les exclusions et les limites mentionnées ci-dessous peuvent ne pas s'appliquer. DANS LA MESURE DE CE QUI EST PERMIS PAR LA LOI APPLICABLE, BRIZO KITCHEN &amp; BATH COMPANY SE DÉGAGE DE TOUTE RESPONSABILITÉ À L'ÉGARD DES DOMMAGES PARTICULIERS, CONSÉCUTIFS ET INDIRECTS (Y COMPRIS LES FRAIS DE MAIN-D'ŒUVRE POUR LA RÉPARATION, LE REMPLACEMENT, L'INSTALLATION OU LA DÉPOSE DU PRODUIT). PEU IMPORTE QU'ILS DÉCOULENT D'UNE RUPTURE D'UNE GARANTIE IMPLÍCITE OU EXPLÍCITE, D'UNE RUPTURE DE CONTRAT, D'UN DÉLIT CIVIL OU D'UNE AUTRE CAUSE. BRIZO KITCHEN &amp; BATH COMPANY SE DÉGAGE DE TOUTE RESPONSABILITÉ À L'ÉGARD DE TOUTE DÉTÉRIORATION DU ROBINET RÉSULTANT D'UNE USURE RAISONNABLE ET DES DOMMAGES CAUSÉS PAR UNE UTILISATION À L'EXTÉRIEUR, UN MAUVAIS USAGE (Y COMPRIS L'UTILISATION DU PRODUIT À DES FINS AUTRES QUE CELLES AUXQUELLES IL EST DESTINÉ), LE GEL DE L'EAU, UN USAGE ABUSIF, LA NEGLIGENCE OU L'UTILISATION D'UNE MÉTHODE D'INSTALLATION, DE MAINTENANCE OU DE RÉPARATION INCORRECTE OU INADÉQUATE, Y COMPRIS LES DOMMAGES RÉSULTANT DU NON-RESPECT DES INSTRUCTIONS D'INSTALLATION, D'ENTRETIEN ET D'ÉNETIEN APPLICABLES. BRIZO KITCHEN &amp; BATH COMPANY RECOMMANDÉ D'UTILISER UNiquement des pièces de rechange Brizo® authentiques.</p> <p>Les dispositions de la présente garantie, y compris ses limites, s'appliquent dans toute la mesure permise par les lois de l'État du New Jersey.</p> <p><b>Droits supplémentaires</b><br/>La présente garantie vous procure des droits spéciaux reconnus par la loi. Vous pouvez avoir d'autres droits qui varient selon l'État ou la province.</p> <p>La présente garantie écrite est la seule garantie offerte par Brizo Kitchen &amp; Bath Company et elle n'est pas transférabile.</p> <p>Si vous avez des questions ou des préoccupations concernant notre garantie, veuillez communiquer avec nous de la manière indiquée ci-dessus ou visiter notre site Web à l'adresse www.brizo.com.</p> |
| <p>© 2020 Brizo Kitchen &amp; Bath Company</p>  |   |